

Взрывозащищенные электрические соединения GHG 5...



Одним из основных признаков высокого качества электрических соединений является надлежащее исполнение места перехода от контактного штыря к штепсельной розетке, поэтому при конструировании электросоединений для использования во взрывоопасных средах большое внимание уделяют именно месту контакта. Важную роль при этом играет переходное сопротивление контактных штырей и розеток, особенно если в зоне эксплуатации высокие влажность и загрязненность. Во взрывозащищенных электросоединениях по МЭК фирма SEAG применила принцип самоочищающихся контактов, основой которого являются подпружиненные контактные пластины. Большое количество мест контактирования обеспечивает минимальное переходное сопротивление и тем самым не позволяет устройству сильно нагреваться. Благодаря тому, что пластины подпружинены, не требуется большое усилие для соединения и разъединения. Благодаря жалюзиподобным контактным пластинам обеспечивается безупречная самоочистка. Поэтому мультиконтактные соединения фирмы SEAG не требуют обслуживания. Они сконструированы для экстремальных условий эксплуатации. Согласно виду взрывозащиты IP 65 в них допускается использование байонетного замка.

6

- Самоочищающиеся контакты, низкое переходное сопротивление
- Возможность варьирования диаметра отверстия для провода
- Многополярное поворотнo-вставное включение / выключение
- Удобство присоединения провода
- Вид взрывозащиты IP 66/67 (и в соединенном состоянии)
- Соединение и разъединение не требует применения большого усилия
- Вспомогательный контакт по желанию

Дополнительные допуски к эксплуатации:

- США / Канада
- Чехия
- Словакия
- Венгрия
- Россия
- Польша

Ех-штекерные разъемы без блокирующего переключателя, 21-контактные, до 250 В



10 A



Настенная розетка

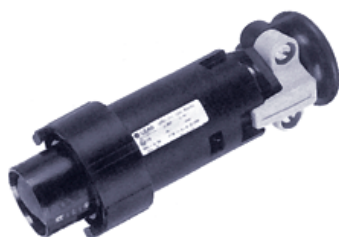

Штекер

Технические характеристики

Ех-штекерные разъемы, 21-контактные, вплоть до 250 В

Обозначение в соответствии с 94/9/EG	⊕ II 2 G / ⊕ II 2 D *
Тип взрывозащищенности	ЕЕх е II Т6
Удостоверение соответствия	PTB 00 ATEX 1109
Тип защиты	IP 65 в соответствии с EN 60529
Расчетное напряжение	До 250 В ~
Расчетная сила тока	Максимум 10 А
Частота	50/60 Гц
Входной предохранитель, максимум	Без термозащиты: 10 А
Допустимая наружная температура	от -55 °С до + 55 °С
Вводы для электропроводки	Настенная розетка: 1 x M40 или 1 x M32, Ех-заглушка для металлических вводов Штекер: ∅ 32 - 38 мм
Соединительные клеммы	Настенная розетка: 1 - 2,5 мм ² , штекер: 1 - 2,5 мм ² , соединение опрессованием или пайкой

Соединение опрессованием должны исполняться только специалистом

* II 2D по запросу

Данные для заказа

Тип	h	Ввод для электропроводки	Масса	Номер заказа
Настенная розетка	5h	KU	1,8 кг	GHG 511 4905 R0001
Настенная розетка	6h	KU	1,8 кг	GHG 511 4906 R0001
Настенная розетка	7h	KU	1,8 кг	GHG 511 4907 R0001
Настенная розетка	5h	ME	1,9 кг	GHG 511 4905 R3001
Настенная розетка	6h	ME	1,9 кг	GHG 511 4906 R3001
Настенная розетка	7h	ME	1,9 кг	GHG 511 4907 R3001
Штекер	5h		0,7 кг	GHG 591 2201 R0001
Штекер	6h		0,7 кг	GHG 591 2201 R0002
Штекер	7h		0,7 кг	GHG 591 2201 R0003

KU = 1 x вводы из полиамида для электропроводки

ME = 1 x металлическое резьбовое соединение с резьбовой Ех - заглушкой

Принадлежности

Тип	Номер заказа
Защитный колпачок для штекера	GHG 530 1935 R0008
1 комплект штекерных гнезд (21 штука)	GHG 590 1301 R0102
1 комплект штекерных штырей (21 штука)	GHG 590 1302 R0102
Инструмент для демонтажа	GHG 590 1903 R0001
Опрессовочные клещи	GHG 590 1902 R0001

Размеры в мм

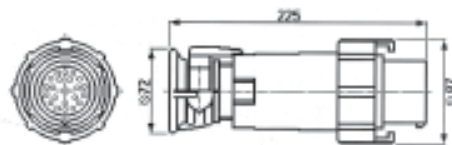
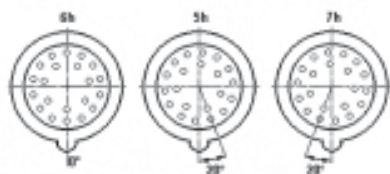

Штекер

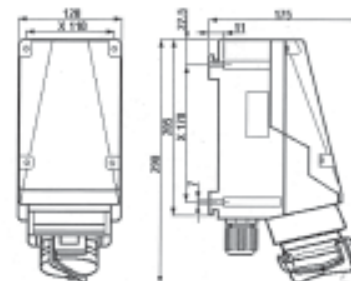

Настенная розетка

Ех-штекерные разъемы с блокирующим переключателем, 7-контактные, до 500 В



20 А



Настенная розетка



Штекер

Схема 7-контактная



Схема 6-полосная + PE

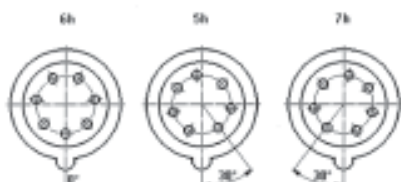
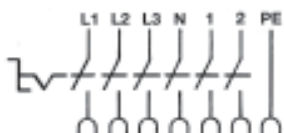

Кодировка

Технические характеристики

Ех-штекерные разъемы, 7-контактные, вплоть до 500 В

Обозначение в соответствии с 94/9/EG	Ex II 2 G/ Ex II 2 D *
Тип взрывозащитности	EEx ed IIC T6/T5 или EEx ed ia IIC T6/T5
Удостоверение соответствия	PTB 00 ATEX 1109
Тип защиты	IP 66 в соответствии с EN 60529
Расчетное напряжение	До 500 В ~
Расчетная сила тока	16 А/20 А (Т6/Т5)
Частота	50/60 Гц
Коммутационная способность АСЗ	До 500 В ~/16 А
Входной предохранитель, максимум	Без термозащиты: 16 А/20 А С термозащитой: 25 А
Допустимая наружная температура	от -55 °С до + 55 °С
Настенная розетка:	1 x M40, 1 x M40 с Ех-заглушкой,
Вводы для электропроводки	пластмасса, или 2 x M32 Ех-заглушка для металлических вводов
Штекер:	∅ 9 - 17 мм
Настенная розетка:	2 x 1,5 - 4 мм ² ,
Соединительные клеммы	штекер: 1 - 2,5 мм ² , соединение опрессованием или пайкой

Соединения опрессованием должны выполняться только специалистом.

* II 2 D по запросу.

Данные для заказа

Тип	h	Ввод для электропроводки	Масса, приблизительно	Номер заказа
Настенная розетка 7-контактная	6h	KU	2,2 кг	GHG 511 4706 R0001
Настенная розетка 7-контактная	6h	ME	2,3 кг	GHG 511 4706 R3001
Настенная розетка 6-контактная + PE	7h	KU	2,2 кг	GHG 511 4707 R0003
Настенная розетка 6-контактная + PE	7h	ME	2,3 кг	GHG 511 4707 R3003
Штекер 7-контактный	6h		0,3 кг	GHG 592 2001 R0002
Штекер 7-контактный	7h		0,3 кг	GHG 592 2001 R0022

KU = 2 x вводы из полиамида для электропроводки, 1 x с Ех-заглушкой

ME = 2 x металлическое резьбовое соединение с резьбовой Ех-заглушкой

Принадлежности

Тип	Номер заказа
Защитный колпачок для штекера	GHG 540 1935 R0002
1 комплект штекерных гнезд (7 штук)	GHG 590 1301 R0102
1 комплект штекерных штырей (7 штук)	GHG 590 1302 R0102
Опрессовочные клещи	GHG 590 1902 R0001

Размеры в мм

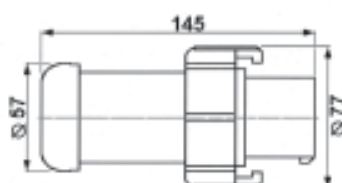

Штекер

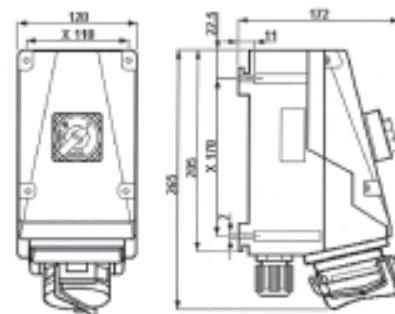

Настенная розетка

2- и 3-контактные взрывозащищенные электрические соединения для малого напряжения



16 A



Настенная розетка



Фланцевая розетка



Соединительная муфта



Штекер

Технические характеристики

2-контактные и 3-контактные взрывозащищенные штекерные разъемы для малого напряжения в соответствии с CEE и IEC 309- 1/2

Обозначение по 94/9/EG	⊕ II 2 G/⊕ II 2 D* T60 °C
Вид защиты от воспламенения	EEx ed IIC T6
Удостоверение соответствия	Настенная розетка, штепсельная вилка и соединительная муфта - PTB 99 ATEX 1039, фланцевая штепсельная розетка - PTB 99 ATEX 1063 U
Вид защиты	IP 66 по EN 60529
Номинальное напряжение	≤ 50 В~
Номинальный ток	Макс. 16 А
Частота	50/60 Гц
Коммутационная способность	AC3 16 А, DC1 16 А
Входной предохранитель (макс)	Без термозащиты 16 А, с термозащитой 25 А
Допустимая наружная температура	от -55 °C до + 55 °C
Настенная розетка	1 x M25, 1 x M25
Линейные вводы:	взрывозащищенный замок из полиамида (низ) или 2 x M20 взрывозащищенный металлический замок
Штекер и муфта	∅ 9 - 17 мм
Контактные зажимы	Настенная розетка 2 x 4 мм ² , Штекер и муфта 4 мм ² .

Данные для заказа

2-контактные, низкое напряжение

Напряжение	h	Тип	Масса	Номер заказа
24 В		Настенная розетка	1,2 кг	GHG 513 4200 R0001
		Фланцевая розетка	0,4 кг	GHG 542 5200 V0000
		Муфта	0,7 кг	GHG 513 3200 R0001
		Штекер	0,35 кг	GHG 542 2200 V0000
42 В		Настенная розетка	1,2 кг	GHG 513 4212 R0001
		Фланцевая розетка	0,4 кг	GHG 542 5212 V0000
		Муфта	0,7 кг	GHG 513 3212 R0001
		Штекер	0,35 кг	GHG 542 2212 V0000

3-контактные, низкое напряжение

Напряжение	h	Тип	Масса	Номер заказа
24 В		Настенная розетка	1,2 кг	GHG 513 4300 R0001
		Фланцевая розетка	0,4 кг	GHG 542 5300 V0000
		Муфта	0,7 кг	GHG 513 3300 R0001
		Штекер	0,35 кг	GHG 542 2300 V0000
42 В		Настенная розетка	1,2 кг	GHG 513 4312 R0001
		Фланцевая розетка	0,4 кг	GHG 542 5312 V0000
		Муфта	0,7 кг	GHG 513 3312 R0001
		Штекер	0,35 кг	GHG 542 2312 V0000

Размеры в мм



Взрывозащищенные электрические соединения (110 В – 240 В, 3-контактные, 220 В – 690 В, 4- и 5-контактные)



16 А 3-контактные



Настенная розетка



Фланцевая розетка

Технические характеристики

взрывозащищенных соединений по МЭК и IEC 60309-1/2

Обозначение по 94/9/EG	II 2 G II 2 D T 60°C*
Вид защиты от воспламенения	EEx ed IIC T6 EEx de IIC T6 (розетка с переключателем)
Удостоверение соответствия	Настенная розетка, штекер и соединительная муфта – PTB 99 ATEX 1039, фланцевая розетка – PTB 99 ATEX 1040 U розетка с переключателем – PTB 00 ATEX 1032 X
Вид защиты	IP 66 согласно EN 60529
Номинальное напряжение	до 415 В~
Номинальный ток	макс. 16 А
Частота	50/60 Гц
Коммутационная способность	до 415 В~/ 16 А
Входной предохранитель (макс)	Без термозащиты 16 А, с термозащитой 25 А
Допустимая наружная температура	от -55° до +55°C
Линейные вводы	Настенная розетка – 1xM25, 1xM25 взрывозащитный замок из полиамида (низ) или 2xM20x1,5 (металл) Штекер и муфта – Ø 8-19 мм
Контактные зажимы	настенная розетка и соединительная муфта 2x1-4 мм ² , розетка с переключателем 2x1,5-4 мм ² , штекер: 1x 1-2,5 мм ²

Опция по запросу: Настенная розетка с замком
Настенная розетка с лампочкой и переключателем с дополнительным контактом 1x35 мм².
Настенная розетка с другим количеством вводов.

*для розеток с переключателем по запросу муфта 2 x 4 мм², настенная розетка: 2- 4 мм²

Размеры в мм х.. = размеры для крепления
настенная розетка с сигнальной лампой, переключателем и замком настенная розетка



Муфта



Штекер

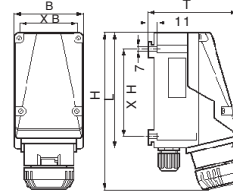
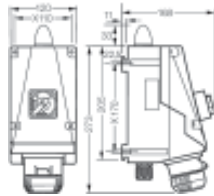

	Исполнение/ полярность		
	3р	4р	5р
B	90	110	110
X B	80	100	100
T	121	147	147
H	223	236	236
X H	115	135	135
L	155	175	175

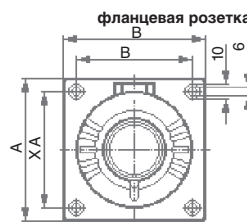
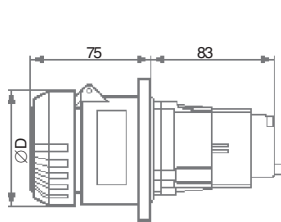

	Исполнение/ полярность		
	3р	4р	5р
Ø D	72	76,5	84
A	67	86	86
x A	53	69,5	69,5
B	65	86	86
x B	53	69,5	69,5

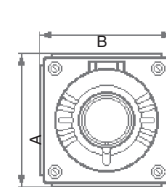
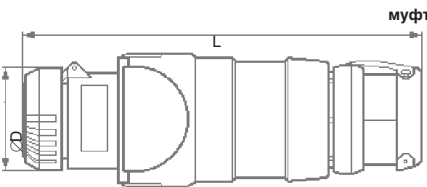

	Исполнение/ полярность		
	3р	4р	5р
Ø D	72	76,5	84
L	258	279	279
A	71,5	40	90
B	69	90	90

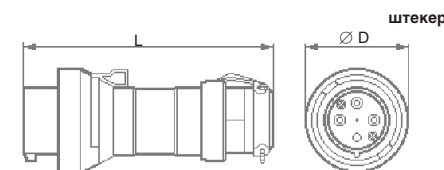
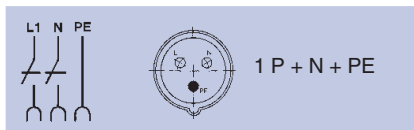

	Исполнение/ полярность		
	3р	4р	5р
Ø D	72	76,5	84
L	170	187	187

Взрывозащищенные электрические соединения (110 В – 240 В, 3-контактные, 220 В – 690 В, 4- и 5-контактные)



**16 A
4-/5-кон-
тактные**



Настенная розетка



Настенная розетка с сигнальной лампой, переключателем и замком



Фланцевая розетка

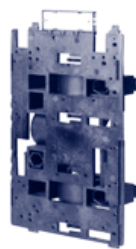

Элемент монтажа (размер 4)

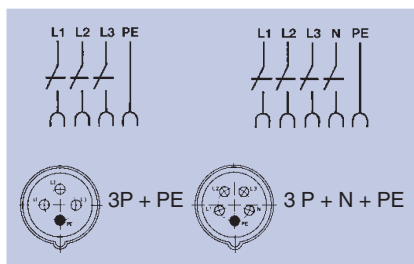

Данные для заказа 3-контактных соединений

Напряжение	h	Тип	Ввод	Масса	Номер заказа
110 – 130 В	4	Настенная розетка	M25 KU	1,2 кг	GHG 511 4304 R0001
		Настенная розетка	M20 GE	1,2 кг	GHG 511 4304 R0002
		Настенная розетка	M20 ME	1,3 кг	GHG 511 4304 R3001
		Настенная розетка	M20 GM	1,3 кг	GHG 511 4304 R3003
		Фланцевая розетка		0,4 кг	GHG 511 8304 R0001
		Муфта Штекер		0,7 кг 0,35 кг	GHG 511 3304 R0001 GHG 511 7304 R0001
200 – 250 В	6	Настенная розетка	M25 KU	1,2 кг	GHG 511 4306 R0001
		Настенная розетка	M20 GE	1,2 кг	GHG 511 4306 R0002
		Настенная розетка	M20 ME	1,3 кг	GHG 511 4306 R3001
		Настенная розетка	M20 GM	1,3 кг	GHG 511 4306 R3003
		Фланцевая розетка		0,4 кг	GHG 511 8306 R0001
		Муфта		0,7 кг	GHG 511 3306 R0001
		Настенная розетка с сигнальной лампой, переключателем и замком	M25 KU	1,2 кг	GHG 511 4306 R0903
			M20 ME	1,3 кг	GHG 511 4306 R3905
			M20 GM	1,3 кг	GHG 511 4306 R3906
		Муфта Штекер		0,35 кг	GHG 511 7306 R0001

Данные для заказа 4-/5-контактных соединений

Напряжение	h	Тип	Ввод	Масса	Номер заказа
200 – 250 В	9	Настенная розетка	M25 KU	1,8 кг	GHG 511 4409 R0001
		Настенная розетка	M20 ME	1,9 кг	GHG 511 4409 R3001
		Фланцевая розетка		1,0 кг	GHG 511 8409 R0001
		Муфта		1,7 кг	GHG 511 3409 R0001
		Штекер		0,7 кг	GHG 511 7409 R0001
380 – 415 В	6	Настенная розетка	M25 KU	1,8 кг	GHG 511 4406 R0001
		Настенная розетка	M20 ME	1,9 кг	GHG 511 4406 R3001
		Настенная розетка	M25 KH	1,8 кг	GHG 511 4406 R0501
		Фланцевая розетка		1,0 кг	GHG 511 8406 R0001
		Муфта Штекер		1,7 кг 0,7 кг	GHG 511 3406 R0001 GHG 511 7406 R0001
480 – 500 В	7	Настенная розетка	M25 KU	1,8 кг	GHG 511 4407 R0001
		Настенная розетка	M20 ME	1,9 кг	GHG 511 4407 R3001
		Настенная розетка	M25 KH	1,8 кг	GHG 511 4407 R0501
		Фланцевая розетка		1,0 кг	GHG 511 8407 R0001
		Муфта Штекер		1,7 кг 0,7 кг	GHG 511 3407 R0001 GHG 511 7407 R0001
600 – 690 В	5	Настенная розетка	M25 KU	1,8 кг	GHG 511 4405 R0001
		Настенная розетка	M20 ME	1,9 кг	GHG 511 4405 R3001
		Настенная розетка	M25 KH	1,8 кг	GHG 511 4405 R0501
		Фланцевая розетка		1,0 кг	GHG 511 8405 R0001
		Муфта Штекер		1,7 кг 0,7 кг	GHG 511 3405 R0001 GHG 511 7405 R0001
200 – 250 В/ 380 – 415 В	6	Настенная розетка	M25 KU	1,8 кг	GHG 511 4506 R0001
		Настенная розетка	M20 ME	1,9 кг	GHG 511 4506 R3001
		Настенная розетка	M25 KH	1,8 кг	GHG 511 4506 R0501
		Фланцевая розетка		1,0 кг	GHG 511 8506 R0001
		Муфта		1,7 кг	GHG 511 3506 R0001
		Настенная розетка с сигнальной лампой, переключателем и замком	M25 KU	1,8 кг	GHG 511 4506 R0902
			M20 ME	1,9 кг	GHG 511 4506 R3902
Штекер	M25 KH	1,8 кг	GHG 511 4506 R0904		
		0,7 кг	GHG 511 7506 R0001		

KU = 1 ввод из ударпрочного полиамида M25x1,5 и одна заглушка M25x1,5;
 KH = 2 ввода из ударпрочного полиамида M25x1,5;
 ME = 2 отверстия для металлических вводов M20x1,5 с заглушками;
 GE = 2 отверстия для вводов из ударпрочного полиамида M20x1,5;
 GM = 2 отверстия для металлических вводов M20x1,5 без заглушек

Принадлежности

Тип	Номер заказа
Защитный колпачок для штекера 3-, 4- или 5-контактный	Поставки по запросу

Элементы монтажа

Тип	Область применения	Номер заказа
Размер 4	Для крепления на стене Для крепления на решетке Для крепления на трубе	GHG 610 1953 R0126 GHG 610 1953 R0126 GHG 610 1953 R0130

Взрывозащищенные электрические соединения (220 В – 690 В, 4- и 5-контактные)



32 А 4-контактные



Настенная розетка



Фланцевая розетка



Муфта



Штекер

Технические характеристики

взрывозащищенных соединений по МЭК и IEC 60309-1/2

Обозначение по 94/9/EG	⊕ II 2 G/⊕ II 2 D T60 °C*
Вид защиты от воспламенения	EEx ed IIC T6 EEx de IIC T6 (розетка с переключателем)
Удостоверение соответствия	Настенная розетка, штекер и соединительная муфта – РТВ 99 АTEX 1041, фланцевая розетка – РТВ 99 АTEX 1042 U розетка с переключателем – РТВ 00 АTEX 1032 X
Вид защиты	IP 66 согласно EN 60529
Номинальное напряжение	До 690 В~
Номинальный ток	до 440 В~ (розетка с переключателем) Макс. 32 А
Частота	50/60 Гц
Коммутационная способность	До 690 В~/32 А до 440 В~/32 А (розетка с переключателем)
Входной предохранитель (макс)	Без термозащиты 35 А, с термозащитой 50 А
Допустимая наружная температура	от -55° до +55°С
Линейные вводы	Настенная розетка 1 x M40, 1 x M40 взрывозащитный замок из полиамида (низ) или 2 x M32 x 1,5 взрывозащитный замок (металл)
Штекер и муфта	∅ 17 – 28 мм
Контактные зажимы	Настенная розетка и соединительная муфта: 2 x 4 – 10 мм ² , Штекер: 1 x 1- 6 мм ²

* для розеток с переключателем по запросу.

Размеры в мм x.. = размеры для крепления
настенная розетка с сигнальной лампой, переключателем и замком настенная розетка

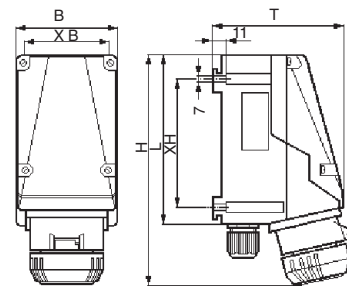
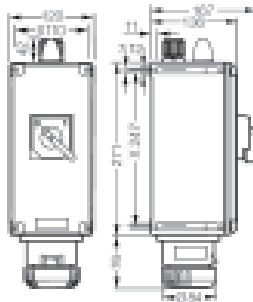

	Исполнение/полярность	
	4р	5р
B	120	120
X B	110	110
T	166	168
H	285	293
X H	170	170
L	205	205

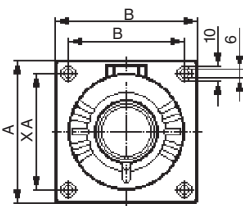
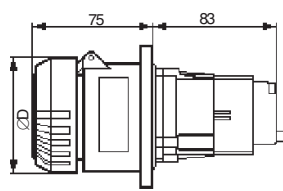

фланцевая розетка

	Исполнение/полярность	
	4р	5р
∅ D	95	100
A	86	86
xA	69.5	69.5
B	86	86
xB	69.5	69.5

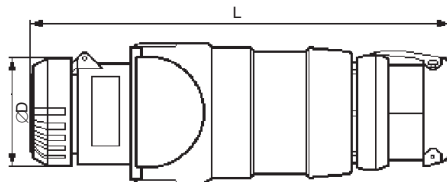

муфта

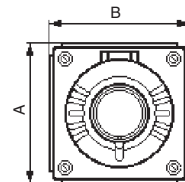

	Исполнение/полярность	
	4р	5р
∅ D	95	100
L	339	345
A	90	90
B	90	90

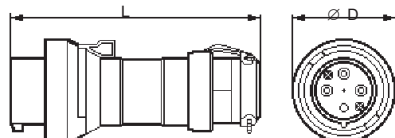

штекер

	Исполнение/полярность	
	4р	5р
∅ D	95	100
L	249	249

Взрывозащищенные электрические соединения (220 В – 690 В, 4- и 5-контактные)



32 А 5-кон- тактные



Настенная розетка



Настенная розетка
с сигнальной лампой,
переключателем и замком



Фланцевая розетка

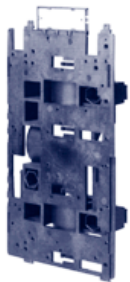

Элемент монтажа (размер 5)

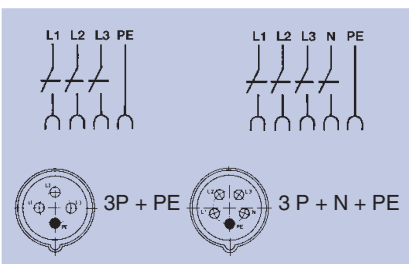

Данные для заказа 4-/5-контактных соединений

Напряжение	h	Тип	Ввод	Масса	Номер заказа
200 – 250 В	9	Настенная розетка	M25 KU	1,8 кг	GHG 512 4409 R0001
		Настенная розетка	M20 ME	1,9 кг	GHG 512 4409 R3001
		Фланцевая розетка		1,0 кг	GHG 512 8409 R0001
		Муфта		1,7 кг	GHG 512 3409 R0001
		Штекер		0,7 кг	GHG 512 7409 R0001
380 – 415 В	6	Настенная розетка	M25 KU	1,8 кг	GHG 512 4406 R0001
		Настенная розетка	M20 ME	1,9 кг	GHG 512 4406 R3001
		Настенная розетка	M25 KH	1,8 кг	GHG 512 4406 R0501
		Фланцевая розетка		1,0 кг	GHG 512 8406 R0001
		Муфта		1,7 кг	GHG 512 3406 R0001
480 – 500 В	7	Настенная розетка	M25 KU	1,8 кг	GHG 512 4407 R0001
		Настенная розетка	M20 ME	1,9 кг	GHG 512 4407 R3001
		Настенная розетка	M25 KH	1,8 кг	GHG 512 4407 R0501
		Фланцевая розетка		1,0 кг	GHG 512 8407 R0001
		Муфта		1,7 кг	GHG 512 3407 R0001
600 – 690 В	5	Настенная розетка	M25 KU	1,8 кг	GHG 512 4405 R0001
		Настенная розетка	M20 ME	1,9 кг	GHG 512 4405 R3001
		Настенная розетка	M25 KH	1,8 кг	GHG 512 4405 R0501
		Фланцевая розетка		1,0 кг	GHG 512 8405 R0001
		Муфта		1,7 кг	GHG 512 3405 R0001
200 – 250 В/ 380 – 415 В	6	Настенная розетка	M25 KU	1,8 кг	GHG 512 4506 R0001
		Настенная розетка	M20 ME	1,9 кг	GHG 512 4506 R3001
		Настенная розетка	M25 KH	1,8 кг	GHG 512 4506 R0501
		Фланцевая розетка		1,0 кг	GHG 512 8506 R0001
		Муфта		1,7 кг	GHG 512 3506 R0001
		Настенная розетка с сигнальной лам- пой, переключателем и замком	M25 KU	1,8 кг	GHG 512 4506 R0094
			M20 ME	1,9 кг	GHG 512 4506 R3902
	M25 KH	1,8 кг	GHG 512 4506 R0905		
	Штекер		0,7 кг	GHG 512 7506 R0001	

KU = 1 ввод из ударопрочного полиамида M25x1,5 и одна заглушка M25x1,5;

KH = 2 ввода из ударопрочного полиамида M25x1,5;

ME = 2 отверстия для металлических вводов M20x1,5 с заглушками;

GE = 2 отверстия для вводов из ударопрочного полиамида M20x1,5;

GM = 2 отверстия для металлических вводов M20x1,5 без заглушек

Принадлежности 4-/5-контактных соединений

Тип	Номер заказа
Защитный колпачок для штекера 3-, 4- или 5-контактный	Поставки по запросу

Элементы монтажа

Тип	Область применения	Номер заказа
Размер 5	Для крепления на стене	GHG 610 1953 R0128
	Для крепления на решетке	GHG 610 1953 R0128
	Для крепления на трубе	GHG 610 1953 R0132

4- и 5-контактные взрывозащищенные соединения с трансформатором (16 А, до 400 В), электрические соединения с предохранителем

Зона 1/
Зона 2

16 А



Трансформаторное
электрическое соединение

Технические характеристики

По МЭК и IEC 309-1/2

Обозначение по 94/9/EG	Ex II 2 G
Вид защиты от воспламенения	EEx ed IIC T5
Удостоверение соответствия	PTB 99 ATEX 1039
Материал корпуса	Полиэстер, армированный стекловолокном
Вид защиты	IP 54 согласно EN 60529
Первичное номинальное напряжение	до 415 В~
вторичное напряжение (по выбору)	12 В, 24 В, 36 В, 42 В и 230 В~
Номинальный ток	Макс. 16 А
Частота	50/60 Гц
Мощность	65 ВА
Предохранитель	0,5 А мТ, сменный
Линейные вводы	∅ 10 - 20 мм
Контактные зажимы	2 x 4 мм ²
Поставляемое исполнение	4- и 5-контактные

Данные для заказа 4-/5-контактных соединений

Напряжение	h	Тип	Масса	Вторичное напряжение	Номер заказа
230 В/ 16 А		Соединение 65 ВА	2,3 кг	42 В	GHG 531 6469 V0000
		Соединение 65 ВА	2,3 кг	24 В	GHG 531 6469 V5005
		Соединение 65 ВА	2,3 кг	12 В	GHG 531 6469 V5025
400 В/ 16 А		Соединение 65 ВА	2,3 кг	42 В	GHG 531 6566 V0000
		Соединение 65 ВА	2,3 кг	24 В	GHG 531 6566 V5005
		Соединение 65 ВА	2,3 кг	12 В	GHG 531 6566 V5025
		Соединение 65 ВА	2,3 кг	230 В	GHG 531 6566 V5023
16 А		Соединение с предохранителем max. 6.3 А	1,6 кг		GHG 531 7536 V0000

Принадлежности для взрывозащищенных соединений с трансформатором и соединений с предохранителем

Тип	Принадлежности	Номер заказа
Соединение	16 А/4-контактный	Защитная крышка GHG 530 1935 R0002
	16 А/5-контактный	Защитная крышка GHG 530 1935 R0005

Размеры в мм

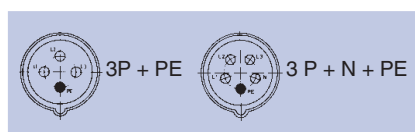
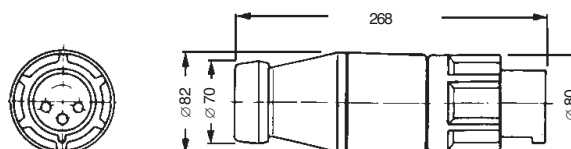

4- и 5-контактные взрывозащищенные соединения с трансформатором (32 А, до 400 В), электрические соединения с предохранителем

Зона 1/
Зона 2

32 А



Трансформаторное электрическое соединение

Технические характеристики

По МЭК и IEC 309-1/2

Обозначение по 94/9/EG	⊕ II 2 G
Вид защиты от воспламенения	EEx ed IIC T5
Удостоверение соответствия	PTB 99 ATEX 1041
Материал корпуса	Полиэстер, армированный стекловолокном
Вид защиты	IP 54 согласно EN 60529
Первичное номинальное напряжение	до 415 В~
вторичное напряжение (по выбору)	12 В, 24 В, 36 В, 42 В и 230 В~
Номинальный ток	Макс. 32 А
Частота	50/60 Гц
Мощность	65 ВА
Предохранитель	0,5 А мТ, сменный
Линейные вводы	∅ 10 - 20 мм
Контактные зажимы	2 x 4 мм ²
Поставляемое исполнение	4- и 5-контактные

Данные для заказа 4-/5-контактных соединений

Напряжение	h	Тип	Масса	Вторичное напряжение	Номер заказа
230 В/ 32 А		Соединение 65 ВА	2,3 кг	42 В	GHG 532 6469 V0000
		Соединение 65 ВА	2,3 кг	24 В	GHG 532 6469 V5005
		Соединение 65 ВА	2,3 кг	12 В	GHG 532 6469 V5025
400 В/ 32 А		Соединение 65 ВА	2,3 кг	42 В	GHG 532 6566 V0000
		Соединение 65 ВА	2,3 кг	24 В	GHG 532 6566 V5005
		Соединение 65 ВА	2,3 кг	12 В	GHG 532 6566 V5025
		Соединение 65 ВА	2,3 кг	230 В	GHG 532 6566 V5023
32 А		Соединение с предохранителем max. 6.3 А	1,6 кг		GHG 532 7536 V0000

Принадлежности для взрывозащищенных соединений с трансформатором и соединений с предохранителем

Тип	Принадлежности	Номер заказа
Соединение	32 А/4-контактный	Защитная крышка
	32 А/5-контактный	Защитная крышка
		GHG 530 1935 R0002
		GHG 530 1935 R0005

Размеры в мм

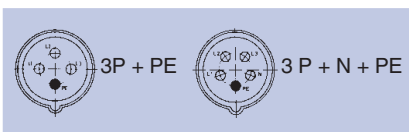
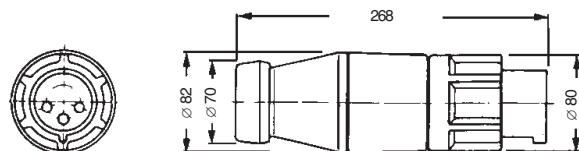

Ex-штекерные разъемы до 690 В, 4- и 5-контактные



63 A



Настенная розетка



Штекер

Со вспомогательным контактом

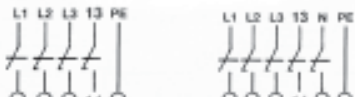

Без вспомогательного контакта

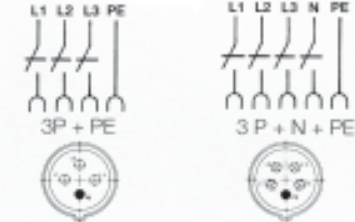

Настенная розетка

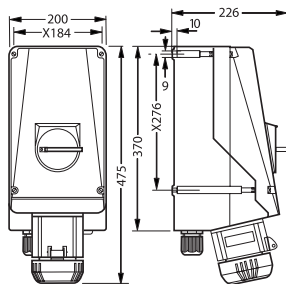

Технические характеристики

Ex-штекерные разъемы в соответствии с IEC 60309 - 1/2 вплоть до 690 В

Обозначение в соответствии с 94/9/EG	II 2 G/II 2 D T 60 °C
Тип взрывозащищенности	EEx de IIC T6
Удостоверение соответствия	PTB 00 ATEX 1070
Тип защиты	IP 66 в соответствии с EN 60529
Расчетное напряжение	До 690 В ~
Расчетная сила тока	Максимум 63 А
Частота	50/60 Гц
Коммутационная способность	АСЗ 690 В/63 А
Входной предохранитель, максимум	Без термозащиты: 63 А С термозащитой: 80 А
Допустимая наружная температура	от -55° до +55°С
Вводы для электропроводки	Настенная розетка: 1 x M50, 1 x M50 Ex-заглушка, полиамид, или 2 x M40 Ex-заглушка для металлических вводов Штекер: Ø 19 - 28 мм
Соединительные клеммы	Настенная розетка: 2 x 4 - 25 мм ² , с кабельным наконечником ¹⁾ 1 x 35 мм ² Штекер: 1 x 4 - 16 мм ²

¹⁾ Пользуйтесь входящими в комплект поставки кабельными наконечниками.

* Опция по запросу: настенная розетка с сигнальной лампой.

Данные для заказа 4-/5-контактных соединений

Напря- жение	h	Тип	Вспомога- тельный контакт	Вводы для электр- про- водки	Масса, прибли- тельно	Номер при заказе
200– 250 В	9	Настенная розетка	Отсутствует	KU	8,1 кг	GHG 514 4409 R0001
		Настенная розетка	Отсутствует	ME	8,2 кг	GHG 514 4409 R3001
		Штекер	Отсутствует		0,75 кг	GHG 514 7409 R0001
380– 415 В	6	Настенная розетка	Отсутствует	KU	8,1 кг	GHG 514 4406 R0001
		Настенная розетка	Отсутствует	ME	8,2 кг	GHG 514 4406 R3001
		Настенная розетка	Имеется	KN	8,2 кг	GHG 514 4406 R0501
480– 500 В	7	Настенная розетка	Отсутствует	KU	8,1 кг	GHG 514 4407 R0001
		Настенная розетка	Отсутствует	ME	8,2 кг	GHG 514 4407 R3001
		Настенная розетка	Имеется	KN	8,2 кг	GHG 514 4407 R0504
600– 690 В	5	Настенная розетка	Отсутствует	KU	8,1 кг	GHG 514 4405 R0001
		Настенная розетка	Отсутствует	ME	8,2 кг	GHG 514 4405 R3001
		Настенная розетка	Имеется	KN	8,2 кг	GHG 514 4405 R0501
220– 250 В/ 380– 415 В	6	Настенная розетка	Отсутствует	KU	8,1 кг	GHG 514 4506 R0001
		Настенная розетка	Отсутствует	ME	8,1 кг	GHG 514 4506 R3001
		Настенная розетка	Имеется	KN	8,2 кг	GHG 514 4506 R0501
		Штекер			0,8 кг	GHG 514 7506 R0001

KU = 2 x вводы из полиамида для электропроводки M50, 1 x с Ex-заглушкой

KN = 1 x вводы из полиамида для электропроводки M50, 1 x M25

ME = 2 x металлическое резьбовое соединение M40 с резьбовой Ex-заглушкой

Принадлежности

Тип	Номер заказа
Защитный колпачок для штекера 4- или 5- контактный	GHG 510 1901 R0006

Размеры в мм

X = крепежные размеры

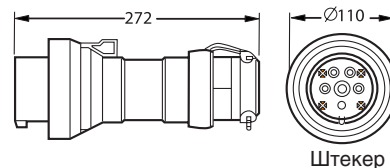

Штекер

Ех-штекерные разъемы до 690 В, 4- и 5-контактные



125 А

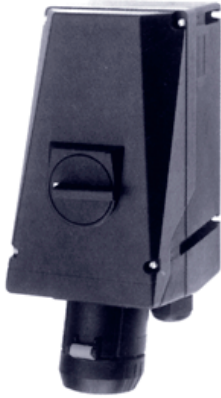

Настенная розетка



Штекер

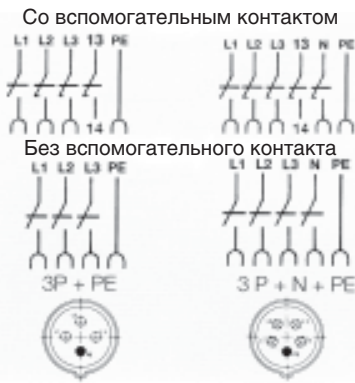

Настенная розетка

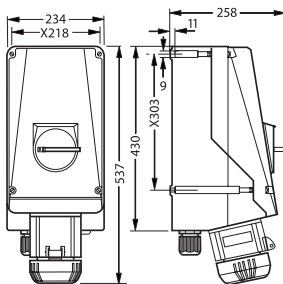

Технические характеристики

Ех-штекерные разъемы в соответствии с IEC 00309 - 1/2 вплоть до 690 В

Обозначение в соответствии с 94/9/EG	⊕ II 2 G / ⊕ II 2 D *
Тип взрывозащищенности	EEx de IIC T6
Удостоверение соответствия	PTB 01ATEX 1069
Тип защиты	IP 66 в соответствии с EN 60529
Расчетное напряжение	До 690 В ~
Расчетная сила тока	Максимум 125 А
Частота	50/60 Гц
Коммутационная способность	АС3 690 В/125А
Входной предохранитель, максимум	Без термозащиты: 125 А С термозащитой: 160 А
Допустимая наружная температура	от -55° до +55°С
Вводы для электропроводки	Настенная розетка: 1 x M63, 1 x M63 Ех-заглушка, полиамид, или 2 x M50 Ех-заглушка, металлический ввод Штекер: ∅ 31 - 55 мм
Соединительные клеммы	Настенная розетка: 2 x 4 - 70 мм ² , с кабельным наконечником ¹⁾ 1 x 120 мм ² Штекер: 1 x 4 - 35 мм ² , со штыревым кабельным наконечником 1 x 50 мм ²

¹⁾ Пользуйтесь входящими в комплект поставки кабельными наконечниками.

* II 2D по запросу.

Данные для заказа

Напряжение	h	Тип	Вспомогательный контакт	Вводы для электропроводки	Масса, приблизительно	Номер заказа
200–250 В	9	Настенная розетка	Отсутствует	KU	12,3 кг	GHG 515 4409 R0001
		Настенная розетка	Отсутствует	ME	12,5 кг	GHG 515 4409 R3001
		Штекер	Отсутствует		0,9 кг	GHG 515 7409 R0001
380–415 В	6	Настенная розетка	Отсутствует	KU	12,3 кг	GHG 515 4406 R0001
		Настенная розетка	Отсутствует	ME	12,5 кг	GHG 515 4406 R3001
		Настенная розетка	Имеется	KN	12,5 кг	GHG 515 4406 R0501
480–500 В	7	Настенная розетка	Отсутствует	KU	12,3 кг	GHG 515 4407 R0001
		Настенная розетка	Отсутствует	ME	12,5 кг	GHG 515 4407 R3001
		Настенная розетка	Имеется	KN	12,5 кг	GHG 515 4407 R0504
600–690 В	5	Настенная розетка	Отсутствует	KU	12,3 кг	GHG 515 4405 R0001
		Настенная розетка	Отсутствует	ME	12,5 кг	GHG 515 4405 R3001
		Настенная розетка	Имеется	KN	12,5 кг	GHG 515 4405 R0501
200–250 В	6	Настенная розетка	Отсутствует	KU	13,0 кг	GHG 515 7405 R0001
		Настенная розетка	Отсутствует	ME	13,2 кг	GHG 515 4506 R3001
		Настенная розетка	Имеется	KN	13,2 кг	GHG 515 4506 R0501
380–415 В	6	Настенная розетка	Отсутствует	KU	13,0 кг	GHG 515 7405 R0001
		Настенная розетка	Отсутствует	ME	13,2 кг	GHG 515 4506 R3001
		Настенная розетка	Имеется	KN	13,2 кг	GHG 515 4506 R0501
415 В	6	Настенная розетка	Отсутствует	KU	13,0 кг	GHG 515 7405 R0001
		Настенная розетка	Отсутствует	ME	13,2 кг	GHG 515 4506 R3001
		Настенная розетка	Имеется	KN	13,2 кг	GHG 515 4506 R0501

KU = 2 x вводы из полиамида для электропроводки M63, 1 x с Ех-заглушкой

KN = 1 x вводы из полиамида для электропроводки M63, 1 x M25

ME = 2 x металлическое резьбовое соединение M50 с резьбовой Ех-заглушкой

Принадлежности

Тип	Номер заказа
Защитный колпачок для штекера 4- или 5-контактный	GHG 510 1901 R0007

Размеры в мм
X = крепежные размеры

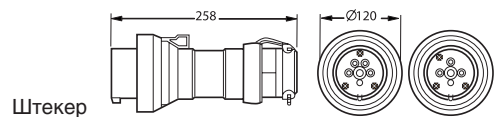

Штекер

**3-контактные (110 – 240 В),
4- и 5-контактные (220 – 690 В)
взрывозащищенные электрические
соединения для зоны 2**

Зона 2

Зона 22

**16 А
3-кон-
тактные**



Настенная розетка



Фланцевая розетка



Муфта



Штекер

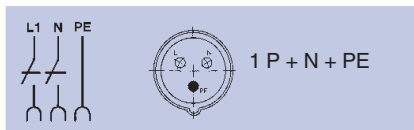

Технические характеристики

взрывозащищенных соединений по МЭК и IEC 309-1/2

Обозначение по 94/9/EG	⊕ II 3 G/⊕ II 3 D T60 °C
Вид защиты от воспламенения	EEx nC IIC T6
Удостоверение соответствия	PTB 99 ATEX 1115
Вид защиты	IP 66 согласно EN 60529
Номинальное напряжение	3-контактные до 400 В~ 4-контактные до 750 В~ 5-контактные до 500 В~
Номинальный ток	Макс. 16 А
Частота	50/60 Гц
Коммутационная способность АСЗ	до 250 В~/16 А (3-контактные) до 400 В~/16 А (4- и 5-контактные)
Входной предохранитель (макс)	без термозащиты 16 А, с термозащитой /35 А
Допустимая наружная температура	от -55° до +55°С
Настенная розетка	1xM25, 1xM25
Линейные вводы	взрывозащитный замок из полиамида или 2xM20 взрывозащитный замок (металл)
Штекер и соединительная муфта:	∅ 8–19 мм (3-контактные) ∅ 8–21 мм (4-контактные) ∅ 12–21 мм (5-контактные)
Контактные зажимы:	настенная розетка 2x1, 5–4 мм ² штекер 1x1,0–2,5 мм ²

P х.. = размеры для крепления

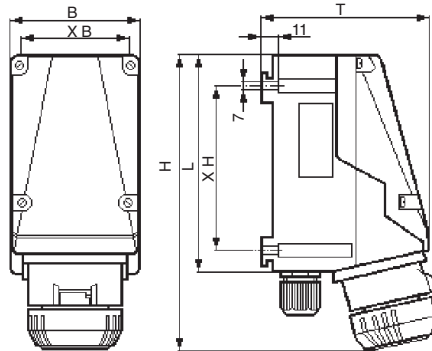

настенная розетка

	Исполнение/ полярность		
	3р	4р	5р
B	90	110	110
X B	80	100	100
T	121	147	147
H	223	236	236
X H	115	135	135
L	155	175	175

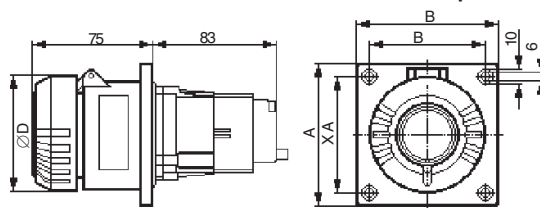

фланцевая розетка

	Исполнение/ полярность		
	3р	4р	5р
∅ D	72	76,5	84
A	67	86	86
xA	53	69,5	69,5
B	65	86	86
xB	53	69,5	69,5

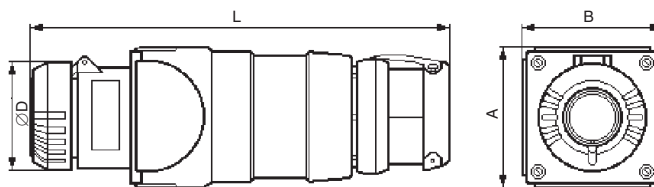

муфта

	Исполнение/ полярность		
	3р	4р	5р
∅ D	72	76,5	84
L	258	279	279
A	71,5	40	90
B	69	90	90

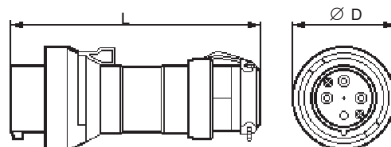

штекер

	Исполнение/ полярность		
	3р	4р	5р
∅ D	72	76,5	84
L	170	187	187

**3-контактные (110 - 240 В),
4- и 5-контактные (220 - 690 В)
взрывозащищенные электрические
соединения для зоны 2**

Зона 2

Зона 22

**16 A
4-/5-кон-
тактные**



Настенная розетка



Фланцевая розетка

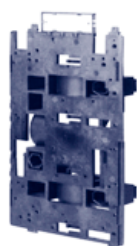

Элемент монтажа
(размер 4)

Данные для заказа 3-контактных соединений

Напряжение	h	Тип	Ввод	Масса	Номер заказа
110 – 130 В	4	Настенная розетка	Полиамид	1,2 кг	GHG 516 4304 R0001
		Настенная розетка	Металл	1,3 кг	GHG 516 4304 R3001
		Фланцевая розетка	Полиамид	0,4 кг	GHG 516 8304 R0001
		Муфта	Полиамид	0,7 кг	GHG 516 3304 R0001
		Штекер	Полиамид	0,35 кг	GHG 516 7304 R0001
220 – 240 В	6	Настенная розетка	Полиамид	1,2 кг	GHG 516 4306 R0001
		Настенная розетка	Металл	1,3 кг	GHG 516 4306 R3001
		Фланцевая розетка	Полиамид	0,4 кг	GHG 516 8306 R0001
		Муфта	Полиамид	0,7 кг	GHG 516 3306 R0001
		Штекер	Полиамид	0,35 кг	GHG 516 7306 R0001

Данные для заказа 4-/5-контактных соединений

Напряжение	h	Тип	Ввод	Масса	Номер заказа
220 – 240 В	9	Настенная розетка	Полиамид	1,8 кг	GHG 516 4409 R0001
		Настенная розетка	Металл	1,9 кг	GHG 516 4409 R3001
		Фланцевая розетка	Полиамид	1,0 кг	GHG 516 8409 R0001
		Муфта	Полиамид	1,7 кг	GHG 516 3409 R0001
		Штекер	Полиамид	0,7 кг	GHG 516 7409 R0001
380 – 415 В	6	Настенная розетка	Полиамид	1,8 кг	GHG 516 4406 R0001
		Настенная розетка	Металл	1,9 кг	GHG 516 4406 R3001
		Фланцевая розетка	Полиамид	1,0 кг	GHG 516 8406 R0001
		Муфта	Полиамид	1,7 кг	GHG 516 3406 R0001
		Штекер	Полиамид	0,7 кг	GHG 516 7406 R0001
500 В	7	Настенная розетка	Полиамид	1,8 кг	GHG 516 4407 R0001
		Настенная розетка	Металл	1,9 кг	GHG 516 4407 R3001
		Фланцевая розетка	Полиамид	1,0 кг	GHG 516 8407 R0001
		Муфта	Полиамид	1,7 кг	GHG 516 3407 R0001
		Штекер	Полиамид	0,7 кг	GHG 516 7407 R0001
690 В	5	Настенная розетка	Полиамид	1,8 кг	GHG 516 4405 R0001
		Настенная розетка	Металл	1,9 кг	GHG 516 4405 R3001
		Фланцевая розетка	Полиамид	1,0 кг	GHG 516 8405 R0001
		Муфта	Полиамид	1,7 кг	GHG 516 3405 R0001
		Штекер	Полиамид	0,7 кг	GHG 516 7405 R0001
200 – 250 В/ 380 – 415 В	6	Настенная розетка	Полиамид	1,8 кг	GHG 516 4506 R0001
		Настенная розетка	Металл	1,9 кг	GHG 516 4506 R3001
		Фланцевая розетка	Полиамид	1,0 кг	GHG 516 8506 R0001
		Муфта	Полиамид	1,7 кг	GHG 516 3506 R0001
		Штекер	Полиамид	0,7 кг	GHG 516 7506 R0001

Принадлежности

Тип	Номер заказа
Защитные колпачки для штекера (3-, 4- или 5-контактного)	Поставки по запросу

Элементы монтажа

Тип	Область применения	Номер заказа
Размер 4	Для крепления на стене	GHG 610 1953 R0126
	Для крепления на решетках	GHG 610 1953 R0126
	Для крепления на трубах	GHG 610 1953 R0130

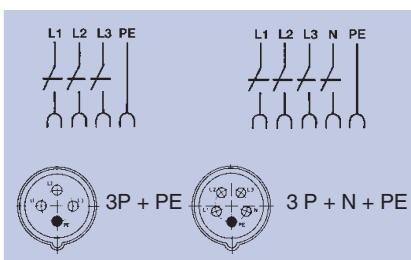

4- и 5-контактные (220 – 690 В) взрывозащищенные электрические соединения для зоны 2

Зона 2

Зона 22

32 А 4-кон- тактные



Настенная розетка



Фланцевая розетка



Муфта



Штекер

Технические характеристики

Взрывозащищенных соединений по МЭК и IEC 309-1/2

Обозначение по 94/9/EG	⊕ II 3 G/⊕ II 3 D T60 °C
Вид защиты от воспламенения	EEx nC IIC T6
Типовое удостоверение соответствия	PTB 99 ATEX 1115
Вид защиты	IP 66 согласно EN 60529
Номинальное напряжение	До 690 В~
Номинальный ток	Макс. 32 А
Частота	50/60 Гц
Коммутационная способность	АС3 до 690 В/32 А
Входной предохранитель	Без термозащиты 35 А С термозащитой 50 А
Допустимая наружная температура	от -55° до +55°С
Настенная розетка	1xM40,
Линейные вводы:	1xM40 взрывозащитный замок из полиамида или 2 x M32 взрывозащитный (металл)
Штекер и соединительная муфта	∅ 17 - 28 мм
Контактные зажимы	Штекер 1x6 мм ² , Настенная розетка 2x4-10 мм ² и муфта

Размеры в мм

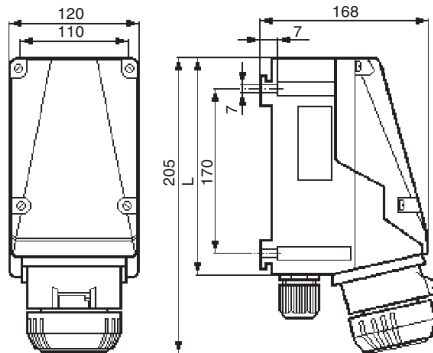

настенная розетка

	Исполнение/ полярность	
	4р	5р
B	120	120
X B	110	110
T	166	168
H	285	293
X H	170	170
L	205	205

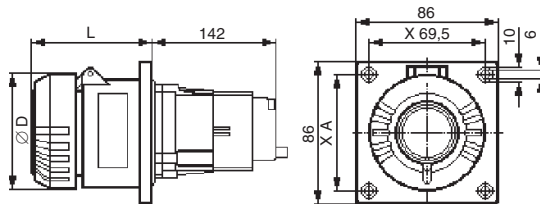

фланцевая розетка

	Исполнение/ полярность	
	4р	5р
∅ D	95	100
A	86	86
xA	69,5	69,5
B	86	86
xB	69,5	69,5

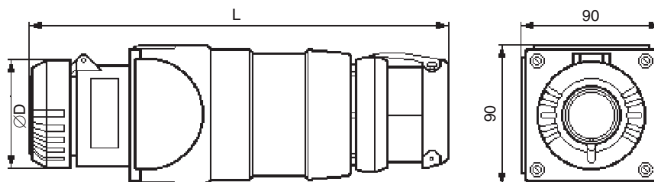

муфта

	Исполнение/ полярность	
	4р	5р
∅ D	95	100
L	339	345
A	90	90
B	90	90

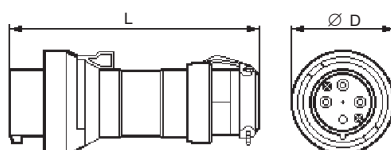

штекер

	Исполнение/ полярность	
	4р	5р
∅ D	95	100
L	249	249

4- и 5-контактные (220 - 690 В)
взрывозащищенные
электрические соединения
для зоны 2

Зона 2

Зона 22

32 А
5-кон-
тактные



Настенная розетка



Фланцевая розетка

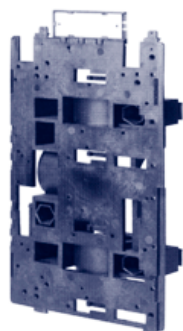

Элемент монтажа
(размер 5)

Данные для заказа 4-/5-контактных соединений

Напряжение	h	Тип	Ввод	Масса	Номер заказа
220 – 240 В	9	Настенная розетка	Полиамид	1,8 кг	GHG 517 4409 R0001
		Настенная розетка	Металл	1,9 кг	GHG 517 4409 R3001
		Фланцевая розетка	Полиамид	1,0 кг	GHG 517 8409 R0001
		Муфта	Полиамид	1,7 кг	GHG 517 3409 R0001
		Штекер	Полиамид	0,7 кг	GHG 517 7409 R0001
380 – 415 В	6	Настенная розетка	Полиамид	1,8 кг	GHG 517 4406 R0001
		Настенная розетка	Металл	1,9 кг	GHG 517 4406 R3001
		Фланцевая розетка	Полиамид	1,0 кг	GHG 517 8406 R0001
		Муфта	Полиамид	1,7 кг	GHG 517 3406 R0001
		Штекер	Полиамид	0,7 кг	GHG 517 7406 R0001
500 В	7	Настенная розетка	Полиамид	1,8 кг	GHG 517 4407 R0001
		Настенная розетка	Металл	1,9 кг	GHG 517 4407 R3001
		Фланцевая розетка	Полиамид	1,0 кг	GHG 517 8407 R0001
		Муфта	Полиамид	1,7 кг	GHG 517 3407 R0001
		Штекер	Полиамид	0,7 кг	GHG 517 7407 R0001
690 В	5	Настенная розетка	Полиамид	1,8 кг	GHG 517 4405 R0001
		Настенная розетка	Металл	1,9 кг	GHG 517 4405 R3001
		Фланцевая розетка	Полиамид	1,0 кг	GHG 517 8405 R0001
		Муфта	Полиамид	1,7 кг	GHG 517 3405 R0001
		Штекер	Полиамид	0,7 кг	GHG 517 7405 R0001
200 – 250В/ 380 – 415 В	6	Настенная розетка	Полиамид	1,8 кг	GHG 517 4506 R0001
		Настенная розетка	Металл	1,9 кг	GHG 517 4506 R3001
		Фланцевая розетка	Полиамид	1,0 кг	GHG 517 8506 R0001
		Муфта	Полиамид	1,7 кг	GHG 517 3506 R0001
		Штекер	Полиамид	0,7 кг	GHG 517 7506 R0001

Принадлежности

Тип	Номер заказа
Защитный колпачок для штекера (3-, 4- или 5-контактного)	Поставки по запросу

Элементы монтажа

Тип	Область применения	Номер заказа
Размер 5	Для крепления на стенах	GHG 610 1953 R0128
	Для крепления на решетках	GHG 610 1953 R0128
	Для крепления на трубах	GHG 610 1953 R0132

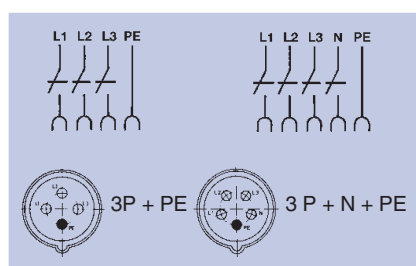

Взрывозащищенный распределитель розеток

Зона 1/
Зона 2



16-A 3-полюсный



16-A 5-полюсный

Технические характеристики

Взрывозащищенный распределитель розеток

Обозначение по 94/9/EG	II 2 G
Вид защиты от воспламенения	EEx ed IIC T6/T5
Удостоверение соответствия	PTB 02 ATEX 1035
Номинальное напряжение	3-полюсная: до 500 В, 50/60 Гц 5-полюсная: до 400 В, 50/60 Гц
Номинальный ток	16 А
Защита	Без тепловой защиты: 16 А С тепловой защитой: 25 А (рабочий ток 16 А)
Материал корпуса распределительной розетки	Полиэстер, армированный стекловолокном
Материал штекера и фланцевой розетки	Ударопрочный полиамид
Переключаемая способность AC-3	16 А
Вид защиты по EN 60529	IP 66
Подключение	Штекер 16 А 5-полюсный 380–415 В
Масса	С соединительным кабелем 2 м 4,2 кг С соединительным кабелем 5 м 5,2 кг

Данные для заказа (с кабелем длиной 2 м)

Тип	Номер заказа
2 розетки 16 А, 3-полюсные 1 розетка 16 А, 5-полюсная	GHG 931 0003 R0011
1 розетка 16 А, 3-полюсная 2 розетки 16 А, 5-полюсные	GHG 931 0003 R0012
3 розетки 16 А, 5-полюсные	GHG 931 0003 R0013

Данные для заказа (с кабелем длиной 5 м)

Тип	Номер заказа
2 розетки 16 А, 3-полюсные 1 розетка 16 А, 5-полюсная	GHG 931 0003 R0021
1 розетка 16 А, 3-полюсная 2 розетки 16 А, 5-полюсные	GHG 931 0003 R0022
3 розетки 16 А, 3-полюсные	GHG 931 0003 R0023

Другое исполнение по запросу

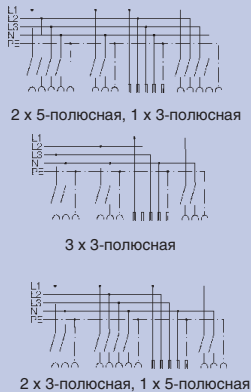

Размеры в мм

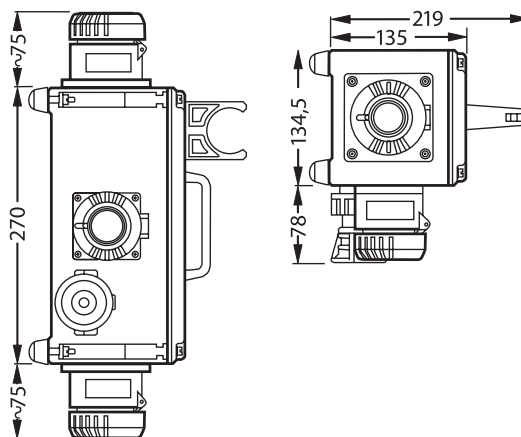

Взрывозащищенный переносной распределитель розеток с катушкой

Зона 1/
Зона 2



Технические характеристики

Взрывозащищенный переносной распределитель розеток с катушкой

Обозначение по 94/9/EG	II 2 G
Вид защиты от воспламенения	EEx ed IIC T6
Удостоверение соответствия	PTB 01 ATEX 1116
Номинальное напряжение	3-полюсная: до 415 В, 50/60 Гц
	5-полюсная: до 500 В, 50/60 Гц
Номинальный ток	16 А 32 А
Переключаемая способность AC-3	16 А 32 А
Вид защиты по EN 60529	IP 54
Материал корпуса катушки и каркаса распределителя	Нержавеющая сталь
Материал штекера и фланцевой розетки	Ударопрочный полиамид
Подключение	Штекер 16 А 5-полюсный 380–415 В
	или штекер 32 А 5-полюсный 380–415 В
Масса	16 А с соединительным кабелем 20 м 22–30 кг
	32 А с соединительным кабелем 20 м 22–30 кг

Данные для заказа – 16 А (с кабелем длиной 20 м)

Тип	Номер заказа
1 фланцевая розетка 16 А, 3-полюсная	GHG 931 0003 R0031
1 фланцевая розетка 16 А, 5-полюсная	
3 фланцевые розетки 16 А, 3-полюсные	GHG 931 0003 R0032
2 фланцевые розетки 16 А, 5-полюсные	GHG 931 0003 R0033

Данные для заказа – 32 А (с кабелем длиной 20 м)

Тип	Номер заказа
2 фланцевые розетки 32 А, 4-полюсные	GHG 931 0003 R0034
2 фланцевые розетки 32 А, 5-полюсные	GHG 931 0003 R0035
1 фланцевая розетка 32 А, 4-полюсная	GHG 931 0003 R0036
1 фланцевая розетка 32 А, 5-полюсная	

Другое исполнение и другая длина кабеля по запросу